

ROHS

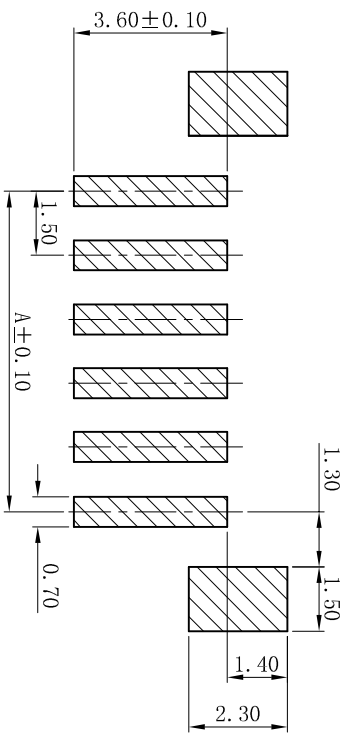

P.C.B. LAYOUT
TOLERANCE: ±0.05mm

- SPECIFICATIONS
- Voltage Rating: 50V AC, DC
 - Current Rating: 1.0A, AC, DC
 - Withstanding Voltage: 500V AC/minute
 - Insulation Resistance: 100MΩ min
 - Temperature range: -25° C~+85° C
 - Contact resistance: 40mΩ max
- WAFER
- Part No.: W1500SV-NP
 - Poles : 02-15P
 - Housing Material: PA6T UL94V-0
 - Pin Material: Brass /Tin-Plated
 - Solder Tab Material: Brass /Tin-Plated
 - The Dimension Marked "▼" Must Be Recorded

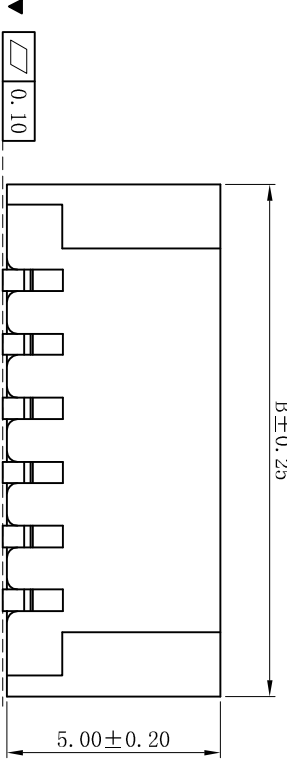
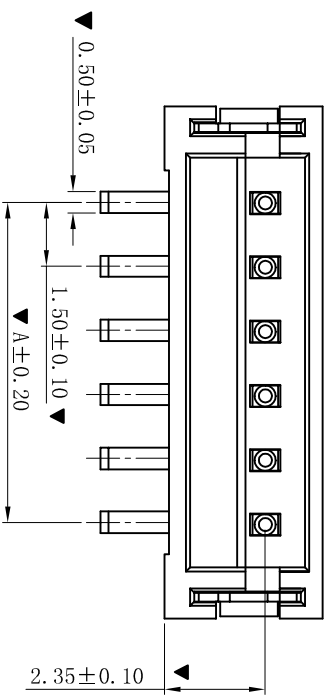
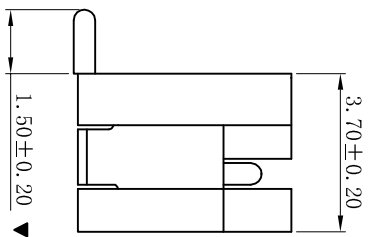

Poles	Dimension (mm)	
	A	B
02	1.50	6.00
03	3.00	7.50
04	4.50	9.00
05	6.00	10.50
06	7.50	12.00
07	9.00	13.50
08	10.50	15.00
09	12.00	16.50
10	13.50	18.00
11	15.00	19.50
12	16.50	21.00
13	18.00	22.50
14	19.50	24.00
15	21.00	25.50

D	更新图面	2019-06-03	陈雄军
C	修订图面	2015-11-04	陈雄军
B	变更图宽格式内容	2013-12-27	陈雄军
A	新版本	2011-05-24	陈雄军
H	说明	日期	承认
1	版次	REV.	APPRO.

一般公差	±0.30
GENERAL TOLERANCE:	.00±0.25
	.000±0.20
	ANGLE: ±1°
绘图/DR	陈雄军
审核/CHECK	胡进
批准/APPRO	胡进
日期/DATE	2019-06-03

XYDZ® 东莞市祥运连接器有限公司
Dongguan Xiangyun Connector s CO., Ltd

投影法
单位 Unit: MM
比例/Scale: 1:1
大小/Size: A4
页码/SHEET: 1/1
版本/Rev: D

品名 (PART NAME): ZH1.50mm SMT 180° Wafer
料号 (PART NO): W1500SV-NP
状态码: C

RoHS

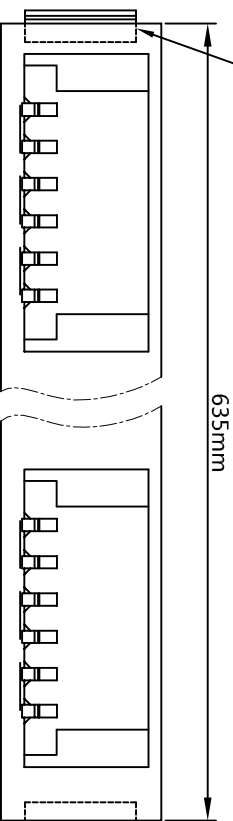
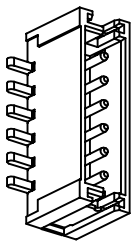

TPR白色软胶塞

635mm

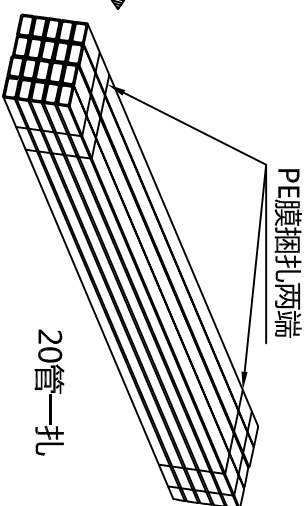
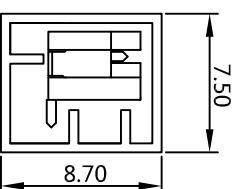

PE膜捆扎两端

20管一扎

产品

真空管

PIN/位	PCS/管	管 内箱管数	PCS 一箱数量	PCS 一箱数量
2P	100	220	22000	44000
3P	80	220	17600	35200
4P	67	220	14740	29480
5P	58	220	12760	25520
6P	50	220	11000	22000
7P	45	220	9900	19800
8P	40	220	8800	17600
9P	37	220	8140	16280
10P	34	220	7480	14960
11P	31	220	6820	13640
12P	29	220	6380	12760
13P	27	220	5940	11880
14P	25	220	5500	11000
15P	24	220	5280	10560

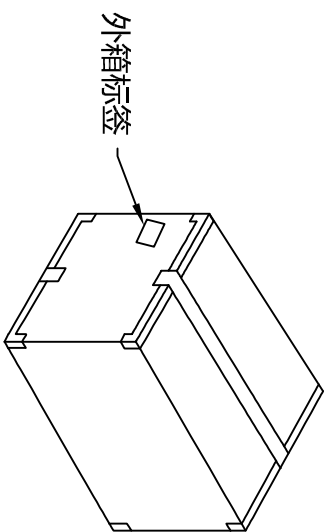

外箱标签

封箱(工字形)

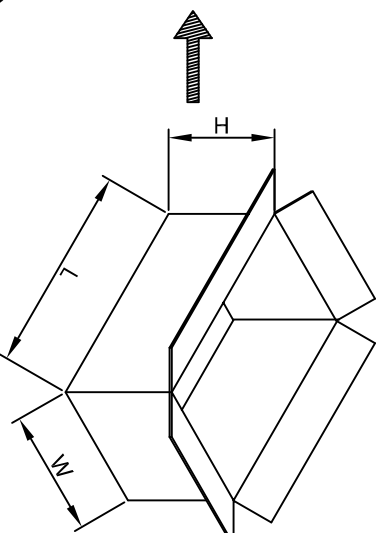

内箱规格
11扎装一内箱

包装说明:
步骤1: 将产品按一管标准数量装入真空管内,两头塞入白色软胶塞.
步骤2: 将装好产品的真空管按20管一扎用PE膜捆扎两端.
11扎装一内箱, 2内箱装一外箱封箱, 贴外箱标签.
注: 不满一箱时, 需以填充物填充, 不可有晃动.

外箱规格:
66.0(L)x27.0(W)x15.5(H)CM

G	15P	24	220	5280	10560
---	-----	----	-----	------	-------

G	15P	24	220	5280	10560
---	-----	----	-----	------	-------

F	10P	34	220	7480	14960
---	-----	----	-----	------	-------

F	10P	34	220	7480	14960
---	-----	----	-----	------	-------

E	11P	31	220	6820	13640
---	-----	----	-----	------	-------

E	11P	31	220	6820	13640
---	-----	----	-----	------	-------

D	12P	29	220	6380	12760
---	-----	----	-----	------	-------

D	12P	29	220	6380	12760
---	-----	----	-----	------	-------

C	13P	27	220	5940	11880
---	-----	----	-----	------	-------

C	13P	27	220	5940	11880
---	-----	----	-----	------	-------

B	14P	25	220	5500	11000
---	-----	----	-----	------	-------

B	14P	25	220	5500	11000
---	-----	----	-----	------	-------

A	15P	24	220	5280	10560
---	-----	----	-----	------	-------

A	15P	24	220	5280	10560
---	-----	----	-----	------	-------

一般公差		0±0.50
GENERAL TOLERANCE:		.00±0.30
		.000±0.10
ANGLE: ±1°		
绘图/DR	陈雄军	胡进
审核/CHECK	陈雄军	胡进
批准/APPRO	胡进	
日期/DATE	2019-06-15	

投影法		第一角
Projection		1st Angle
单位 Unit	MM	
比例/Scale	1:1	
大小/Size	A4	
页码/SHEET	1/1	
版本/Rev	A	

H	A	新版本	说明	日期	承认	日期	承认	日期	承认
H	A	新版本	说明	日期	承认	日期	承认	日期	承认
H	A	新版本	说明	日期	承认	日期	承认	日期	承认
H	A	新版本	说明	日期	承认	日期	承认	日期	承认
H	A	新版本	说明	日期	承认	日期	承认	日期	承认
H	A	新版本	说明	日期	承认	日期	承认	日期	承认
H	A	新版本	说明	日期	承认	日期	承认	日期	承认
H	A	新版本	说明	日期	承认	日期	承认	日期	承认
H	A	新版本	说明	日期	承认	日期	承认	日期	承认
H	A	新版本	说明	日期	承认	日期	承认	日期	承认

XYDZ® 东莞市祥运连接器有限公司	
Connectors Dongguan XiangYun Connectors Co., Ltd	
料号 (PART NO)	
W1500SV-NP	
状态码	
C	

品名 (PART NAME)	
ZHI. 50mm 1xNP SMT 180° 立式	
包装规格 (PART NO)	
W1500SV-NP	
状态码	
C	